

# DEKORA

FASSADENVERBINDER



# DEKORA DETAILS

Der Fassadenverbinder **DEKORA** garantiert eine einfache, schnelle und sichere Montage von geschlossenen Fassadenverkleidungen aus Holz oder holzähnlichen Werkstoffen.

Durch die verdecktliegende Nut-Federbefestigung bleibt die Fassadenoberfläche vor Witterungseinflüssen geschützt und dies sorgt für einen optimalen konstruktiven Schutz.

Der schräg geführte Aufnahmeanschlag ermöglicht ein einfaches Aufsetzen und sorgt gleichzeitig für eine reibungslose Einführung und Positionierung des Fassadenprofils im Verbinder.

Ein natürliches Schwinden der Fassadenverkleidung wird durch den Verbinder zwangsfrei ausgeglichen - Quellvorgänge werden durch die integrierten Deformationszonen aufgenommen.

Die zwangsfreie Befestigung der Fassadenprofile erfolgt über den Fassadenverbinder mit einer Schraube in die Unterkonstruktion.

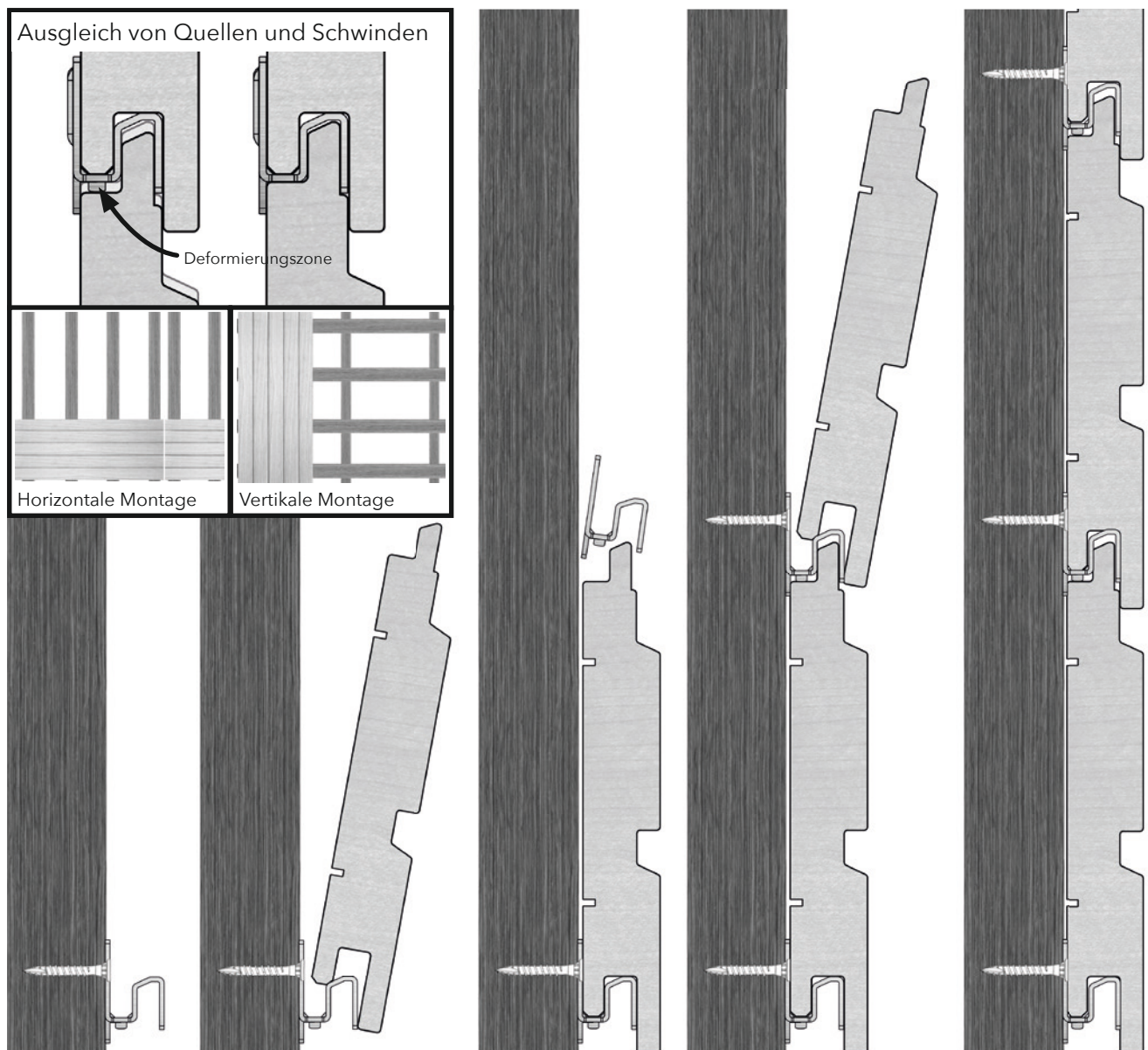

# DEKORA HIGHLIGHTS

Geführte Aufnahmen sorgen für eine reibungslose Montage und Positionierung der Fassadenprofile

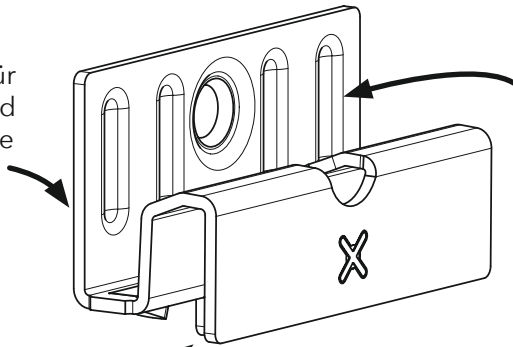

Stabilisierungszonen wirken den Verformungskräften zur Unterkonstruktion entgegen

Lange Führungszonen stabilisieren das Fassadenprofil und gleichen Schwindvorgänge aus

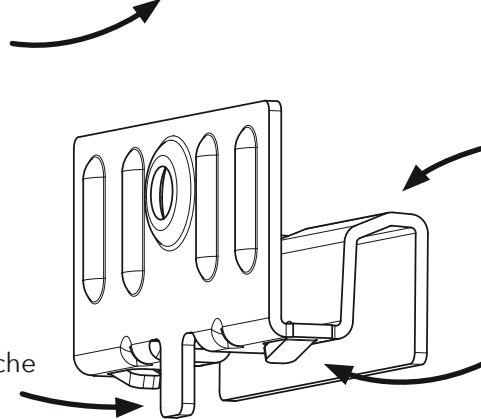

Schräg geführter Aufnahmeanschlag für ein einfaches Aufsetzen der Fassadenprofile

Führungsglasche für eine einfache und schnelle Montage

Deformierungszonen gleichen Quellvorgänge aus

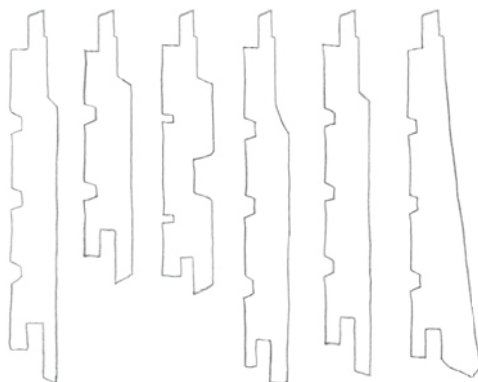

Maximale Flexibilität bei der Designauswahl.

DEKORA Fassadenprofile können in vielzähligen Geometrien, Holzarten und Oberflächendesigns ausgeführt werden

Länderspezifische Vorschriften sind zu beachten

## ÜBERBLICK

<b>Befestigung:</b>	Verdecktliegend
<b>Befestigungsart:</b>	Gleitpunkt
<b>Fassadenleiste:</b>	Spezielle DEKORA-Profilierung
<b>Brandschutz:</b>	Durch Metallverbinder gegeben
<b>Material:</b>	Alu-Zink oder Alu-Zink C4 Schwarz
<b>Systemschraube:</b>	ELITA 4,5 x 34 mm Edelstahl gehärtet
<b>Besonderheit:</b>	Systemschrauben immer beige packt

Beigepackte Systemschraube  
**ELITA 4,5 x 34 mm**

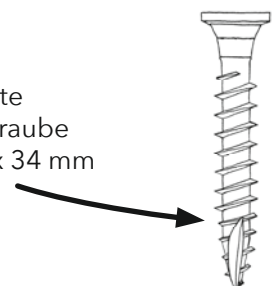











Alu-Zink



Alu-Zink C4

**FEATURES**

							
Anleitung	Datenblatt	Tipps & Tricks	Video	SET Packung	DEKORA Profil	Aufsteller	Branding

Art. Nr.	Beschreibung 1	Beschreibung 2	Verpackungs Einheit	EAN-13 Code	Gewicht pro VPE	Zolltarif Nummer
015005000	DEKORA Fassadenverbinder	Alu Zink	VPE 100 STK	9009941004420	2,62 kg	7326 90 98
015105000	DEKORA Fassadenverbinder	Alu Zink C4 schwarz	VPE 100 STK	9009941014405	2,62 kg	7326 90 98

In jeder VPE befinden sich die zur Montage benötigten ELITA1 Schrauben 4,5 x 34 mm und eine Montageanleitung

Art. Nr.	Beschreibung 1	Beschreibung 2	Verpackungs Einheit	EAN-13 Code	Gewicht pro VPE	Zolltarif Nummer
030001000	ELITA1 4,5 x 34 mm, Schraube	Edelstahl gehärtet, Vollgewinde, TX20	VPE 100 STK	9009941013101	0,218 kg	7318 14 10